

# Termékcsalád ismertető

## Energialáncok

forgalmazó: [www.BestOFkft.hu](http://www.BestOFkft.hu)

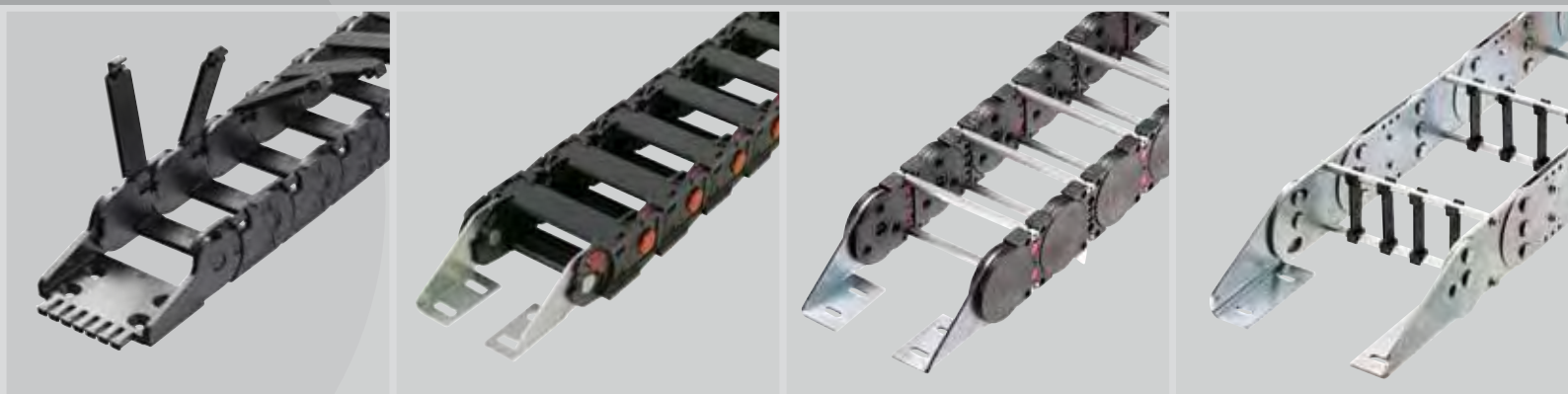

**CONDUCTIX**  
wampfler

DELACHAUX GROUP



# A sikerek láncá!

Egy mozgó világ megoldásai:

Bárhon, ahol emberek és anyagok mozgásban vannak, ott találhatóok testre szabott Conductix-Wampfler megoldások energia-, adat- és közeg-hozzávezetésekre.

Ezek a megoldások magukban foglalják az energilánc-rendszerek széles választékát. Konténer daruk, acélművek és erőművek, magas raktárak és kirakodó rendszerek, üvegházak és autómósók, csak pár példa a sok jellemző energilánc alkalmazás közül. A különböző változatok, kiépítések, konfigurációk, anyagok, tartozékok, kiegészítők rendkívül nagy választéka teszi a Conductix energiláncokat kedvelt és preferált választássá, amikor a megfelelő



LZ94 típusú energilánc: körbeforgó alkalmazás robbanásbiztos ATEX Zóna 2 előírásnak megfelelő kivitelben

megoldás megtalálására kerül a sor attól függetlenül, hogy milyen nehéz vagy szokatlan is az az alkalmazás!

És nem csak ez, a Conductix-Wampfler nem csak jól illeszkedő, masszív felépítésű, nehéz üzemi kialakítású és még nehéz körülmények között is megbízható működést garantáló termékeket kínál, hanem a forgalmazó BestOF Kft. révén is gyors, hatékony szolgáltatásokat, szervízt.

Ennek az eredménye nem meglepő módon az, hogy a Conductix-Wampfler energiláncokat megtaláljuk – gyakran más termékeivel együtt kombinálva az energia hozzávezető rendszereiben mindenütt, ahol a mobilitás fontos -

Világszerte !



forgalmazó: [www.BestOFkft.hu](http://www.BestOFkft.hu)



LC85 típusú műanyag (nylon) energilánc fűrőgépen telepítve



Mindent egy forrásból:  
A Conductix-Wampfler,  
forgalmazója a BestOFkft.hu  
az optimális hajlékonyságú  
kábeleket is szállítja.

LF energilánc technológiai daruk történeti alkalmazására, fadobok feldolgozásánál, gyors telepítés

forgalmazó: [www.BestOFkft.hu](http://www.BestOFkft.hu)



LZ típuscsalád: kettős forgó kialakítás AISI 316L anyagú rozsdamentes acél energilánc felszedő/leszűrőgép (stacker/reclaimer) alkalmazásra

# Minden mozgását követni tudjuk!

Szakembereink számos alkalmazásra terveznek energialáncokat kezdve a standard vízszintes szerszámgép mozgásoktól, a 360°-ban elforduló kikötői darukon át, egészen a szinpadtechnikai függőleges mozgásokig.

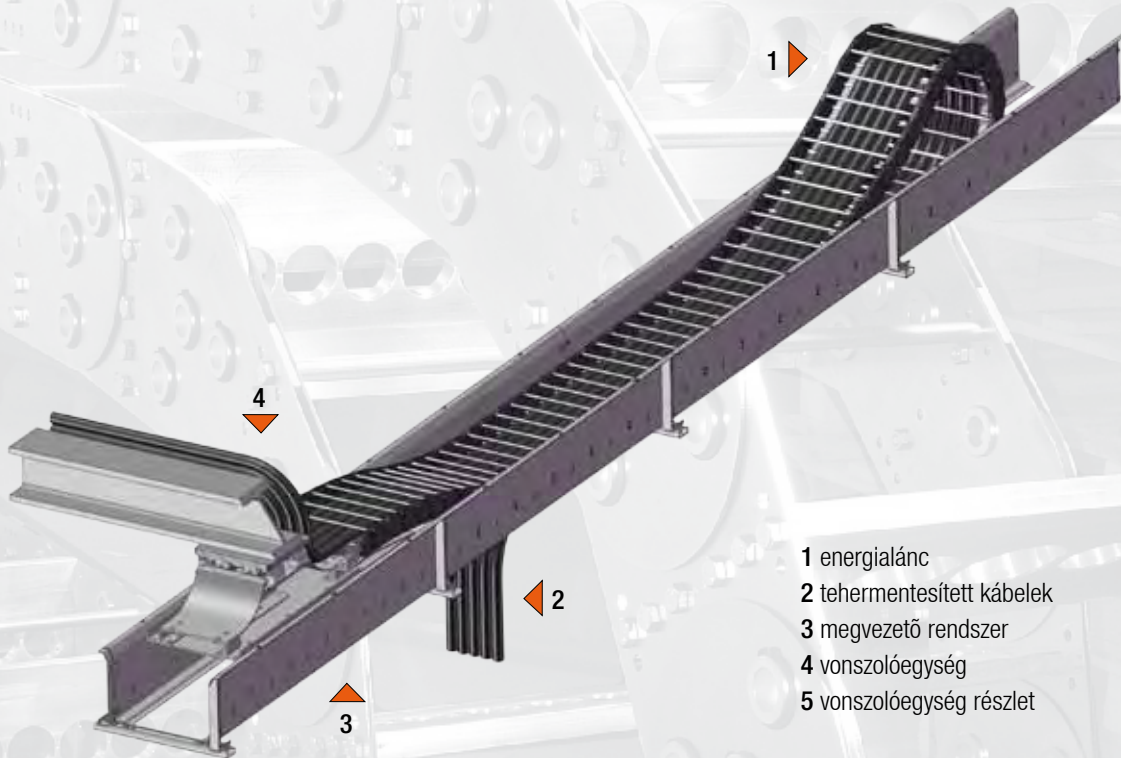

- 1 energialánc
- 2 tehermentesített kábelek
- 3 megvezető rendszer
- 4 vonszolóegység
- 5 vonszolóegység részlet

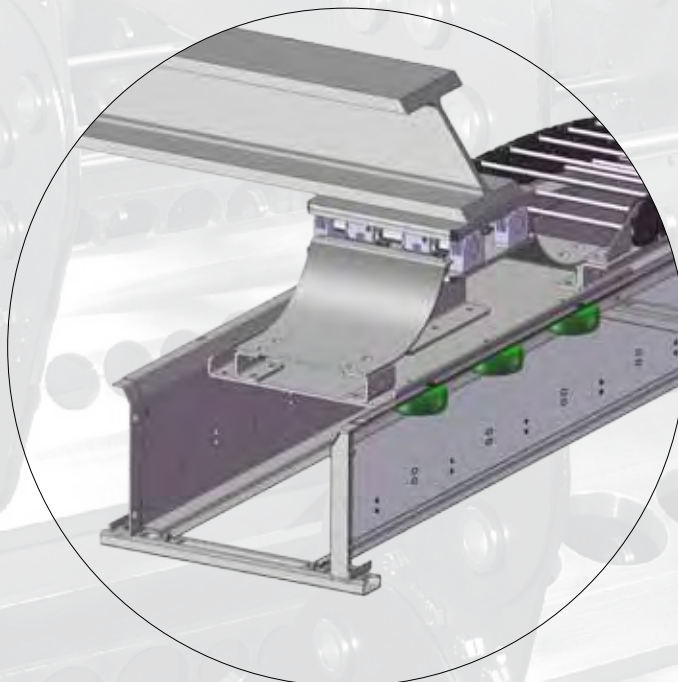

## LC 10 - LC 31

Kis méretű nylon PA6 műanyag energia-lánc egy vagy két darabból álló szemekekből és akár nyitható kereszttelemekekkel.

Speciális kialakítás kis zajjal és minimális rezgéssel járó működésre. Megfelelő nagy sebességre és rövid távokra (szerszámgépes alkalmazások) vagy akár hosszú menethosszakra is megvezető csatornában (standard darus alkalmazások).



## LC 32 - LC 85

Közepes és nagy méretű nylon PA6 műanyag energiáláncok moduláris kialakítású láncszemekkel rendelhető standard műanyag vagy zárt vagy alumínium kereszttelemekekkel.

Speciális kialakítás nagy torziós merevséggel és elválasztóelemek teljes választéka teszi megfelelővé ezeket az energiáláncokat számos alkalmazásra mind önhordó, mind pedig hosszú menethosszaknál megvezető-csatornában önmagán síkló kiépítésekre.



## LF

Közepes és nagy méretű nylon PA6 műanyag energiáláncok modul kialakítású láncszemekkel rendelhető alumínium kereszttelemekekkel.

Nehéz üzemi kialakítás apa-anya láncszemekkel, igényes alkalmazásokhoz megvezető csatornában önmagán síkló kiépítésekre hosszú menethosszaknál. A szélességet a megrendelő igénye szerint lehet beállítani.



## LZ

Teljes acél energiálánc sorozat moduláris kialakítású láncszemekkel, rendelhető alumínium vagy acél kereszttelemekekkel.

Nehéz üzemi kialakítás apa-anya láncszemekkel igényes önhordó alkalmazásokhoz nehéz, zord ipari környezetekbe. Hosszú menethosszak esetén lehetséges alátámasztó görgők, oldalvezető és tartósínek alkalmazása.

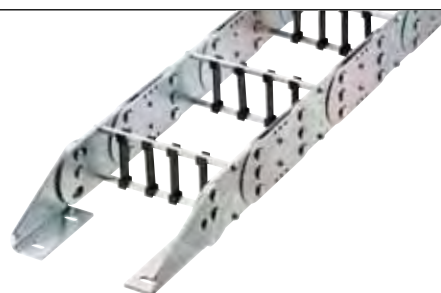

# LC műanyag energialáncok LC 10 - LC 31

## Fő alkalmazásai:

- Kis futódaruk, híddaruk
- Ajtó-hajtások
- Szinpadtechnikai berendezések
- Töltőgépek
- Kis és közepes méretű szerszámgépek
- Mikromechanika
- Standardizált alkalmazások adott kábelcsomagokkal

**Mindig raktárkészleten!** Szállítási határidő: kb. 4-5 munkanap, Magyarországon belül

## Fő előnyei:

- Kis helyigény
- Rövid idő alatt beszerelhető
- Nagy méret és hajlítási sugár szerinti választék
- Könnyű karbantartás
- Alacsony költség magas minőségért
- A kábelek egyszerű cserélhetősége az energialánc eltávolítása nélkül

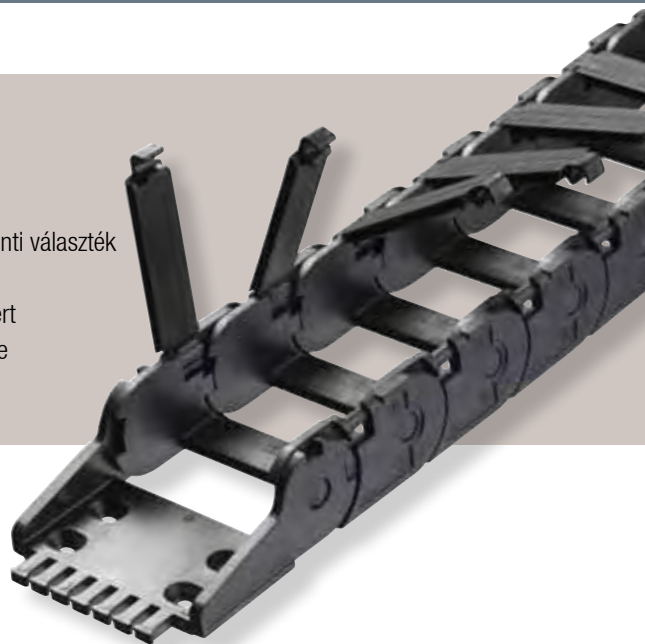

## Standard jellemzők

Menethossz	35 m (megvezető csatornával)
Haladási sebesség	maximum 4 m/s
Gyorsulás	maximum 20 m/s <sup>2</sup>
Hőmérséklet	-25° to +80° (nem folyamatos)
Robbanásbiztos környezetben való használat (ATEX zóna II)	minimális rendelési mennyiségek esetén hozzáférhető
Élelmiszeriparban való használhatóság	Igen
Pormentes, tiszta környezetben való használhatóság	Igen
Vegyszerekkel szembeni ellenállóképesség	aldehidek, lugok, ketonok, petróleum és származékai, sós víz
Vegyszerekkel szembeni gyenge ellenállóképesség	savak, alkoholok, szerves klór vegyületek

Sorozat	Rendelhető kereszt-elem kialakítás	Külső méret magasság (mm)	Külső méret szélesség (mm)	Belső méret magasság (mm)	Belső méret szélesség (mm)	Hajlítási sugár (mm)
LC10	t	12	15	10	10	18/40
LC17	t	23	belső szélesség + 12	17	15...75	40...120
LC17i	t	23	belső szélesség + 12	17	15...75	40...120
LC25i	t	37	belső szélesség + 18	26	30...120	40...250
LC25e	t	37	belső szélesség + 18	26	103/120	40...250
LC27 <sup>1)</sup>	t	36	belső szélesség + 18	26	30...103	50...250
LC31i	t	47	belső szélesség + 18	34	55...105	70...250

i = keresztlemek nyithatók a belső ív oldalán    e = keresztlemek nyithatók a külső ív oldalán    t = keresztlemek minden láncszemre szerelve

<sup>1)</sup> keresztlemek pattintva nyithatók a belső ív oldalán

# LC műanyag energialáncok LC 32 - LC 85

## Fő alkalmazásai:

- Közepes méretű hídarak
- Szinpadtechnikai berendezések
- Famegmunkáló gépek
- Nehéz üzemi szerszámgépek
- Átadóocsik (transfer cars)
- Anyagmozgatás

A cserélhető csapos betéteknek köszönhetően az energialánc hajlítási sugara gyorsan változtatható

## Fő előnyei:

- Alumínium és műanyag kerestelemek választhatók
- Zárt műanyag kerestelemek rendelhetők
- Nehéz üzemi működési ciklusokra ellenálló
- Nagy méret és hajlítási sugár választék
- Acél végelemek rendelhetők akár szemközti helyzetűek is
- Egyszerű karbantartás
- Szélesség és hajlítási sugár érték könnyen beállítható



## Standard jellemzők

Menethossz	50 m (megvezető csatornával)
Sebesség	maximum 3 m/s
Gyorsulás	maximum 10 m/s <sup>2</sup>
Hőmérséklettartomány	-25° to +80° (nem folyamatos)
Robbanásbiztos környezetben való használat (ATEX zóna II)	minimális rendelési mennyiségek esetén hozzáférhető
Élelmiszeriparban való használhatóság	Igen
Pormentes, tiszta környezetben való használhatóság	Igen
Vegyszerekkel szembeni ellenállóképesség	aldehidek, lugok, ketonok, petróleum és származékai, sós víz
Vegyszerekkel szembeni gyenge ellenállóképesség	savak, alkoholok, szerves klór vegyületek

Sorozat	Rendelhető kereszt-elem kialakítás	Külső méret magasság (mm)	Külső méret szélesség (mm)	Belső méret magasság (mm)	Belső méret szélesség (mm)	Hajlítási sugár (mm)
LC32	t / a	49	belső szélesség + 30	32	45...275	75...200
LC32c	t	49	belső szélesség + 30	26	45...155	75...200
LC43	t / a	56	belső szélesség + 32	40	45...275	90...300
LC43c	t	56	belső szélesség + 32	35	65...200	90...300
LC55	t / a	75	belső szélesség + 36	55	45...275	150...400
LC55c	t	75	belső szélesség + 36	50	90...200	120...400
LC85	t / a	108	belső szélesség + 50*	85*	100...500*	150...500
LC85c	t	108	belső szélesség + 50*	72*	100...400	150...500

c = Zárt energialánc műanyag kerestelemmel (csökkentett belső magassággal)    t = kerestelem minden láncszemre szerelve    a = minden második láncszemre szerelt kerestelemmel

\* egyedi testreszabott külön igényre

forgalmazó: [www.BestOfKft.hu](http://www.BestOfKft.hu)





# LF műanyag energiáláncok LF

## Fő alkalmazásai:

- Közepes és nagy méretű hiddaruk
- Konténer-rakodó daruk és RTG-k
- Mosórendszerek, autómosók
- Famegmunkáló gépek
- Folyékony közegeket továbbító rendszerek
- Átadókoszik (transfer cars)
- Kikötői daruk, portál daruk

Alumínium keresztelemek, erős csatlakozó csapok lehetővé teszik az önmagán **csúszó, sikló** kiépítést **hosszú menethosszaknál**, akár agresszív környezetekben is

## Fő előnyei:

- Alumínium kipattintva nyitható keresztelemek
- Hosszú menethosszra alkalmasan ellenálló
- Nagy nyomású tömlőkhöz kialakítható
- Masszív felépítésű keresztelemekkel rendelhető
- Egyszerű karbantartás
- Gördülő kocsi, csúszópapucskok és megvezető csatorna a hosszú menethosszakhoz
- Acél végelemek, szemközti helyzetűek külön igényre

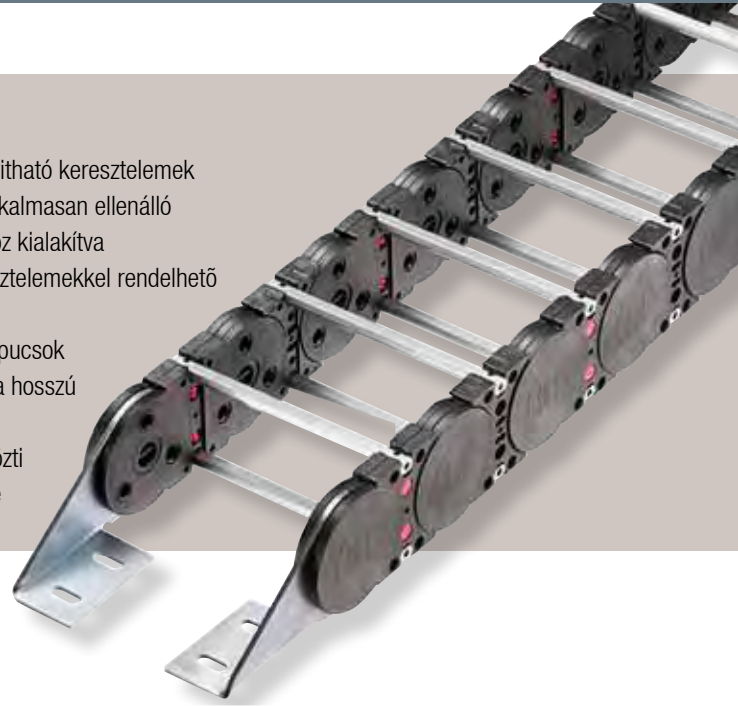

## Standard jellemzők

Menethossz	70 m-től 100 m-ig (megvezető csatornával)
Sebesség	maximum 3 m/s
Gyorsulás	maximum 10 m/s <sup>2</sup>
Hőmérséklettartomány	-25° to +80° (nem folyamatos)
Robbanásbiztos környezetben való használat (ATEX zóna II)	minimális rendelési mennyiségek esetén hozzáférhető
Élelmiszeriparban való használhatóság	Igen
Pormentes, tiszta környezetben való használhatóság	Igen
Vegyszerekkel szembeni ellenállóképesség	aldehidek, lugok, ketonok, petróleum és származékai, sós víz
Vegyszerekkel szembeni gyenge ellenállóképesség	savak, alkoholok, szerves klór vegyületek

Sorozat	Rendelhető kereszt-elem kialakítás	Külső méret magasság (mm)	Külső méret szélesség (mm)	Belső méret magasság (mm)	Belső méret szélesség (mm)	Hajlítási sugár (mm)
LF38	t / a	57	belső szélesség + 32*	38	48...468*	75...220
LF58	t / a	80 (87,5**)	belső szélesség + 40 (+ 55**)*	58	49...460*	140...320 (260...320**)
LF73	t / a	95	belső szélesség + 40*	73	108...558*	190...380
LF73R	t / a	95	belső szélesség + 40*	72	108...800*	190...380

R = megerősített keresztelemek    t = keresztem minden láncszemen    a = keresztem minden második láncszemen    \* egyedi kialakítás külön igényre    \*\* csúszópapucskokkal

LF58-as energiálánc cikk-cakk alkalmazása, gyűjtő kosárral kiegészítve, egy színház színpadán



# LZ acél energialáncok LZ

## Fő alkalmazásai:

- Acélművek
- Öntödék és hengerművek
- Felszedő/Leszórógépek (Stacker/reclaimers)
- Tengeri fúrótorony Offshore alkalmazások
- Nagy fúró-maróművek, szerszámgépek
- Szállító- és építőgépek
- Alkalmazások, melyeknél a hosszú önhordó menethossz követelmény

Acél energialáncok teljes választéka, melyek egyesítik az agresszív környezettel szembeni ellenállóképességet a magasfokú testre-szabhatósági szinttel

## Fő előnyei:

- Rendelhető horganyzott, galvanizált vagy rozsdamentes acélból
- Keresztelemek változatos és nagy választéka rendelhető
- Agresszív környezetekben nagyon ellenálló
- Rozsdamentes acél fedőlemez rendelhető
- Alátámasztó görgők, sínek és kerekek rendelhetők hosszú menethosszak esetén

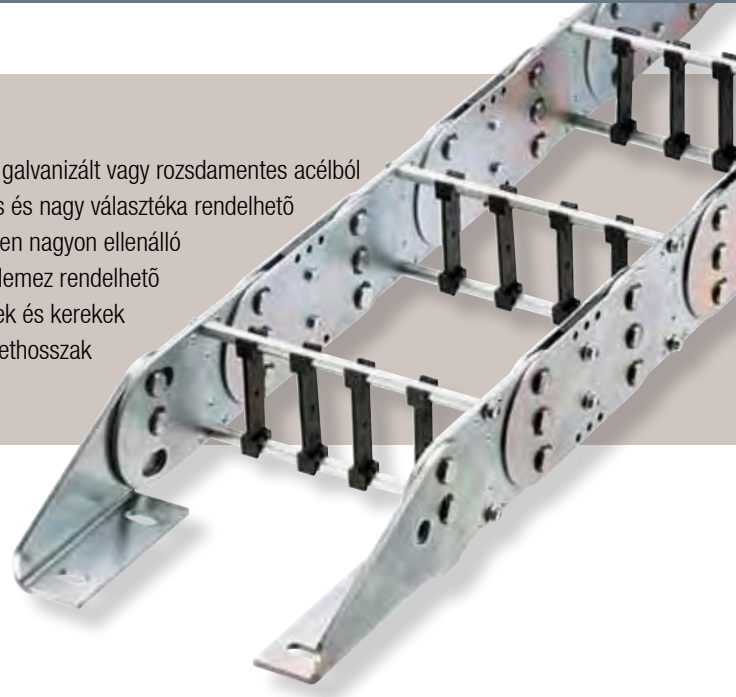

## Standard jellemzők

Menethossz	32 m-től 45 m-ig (alátámasztó görgőkkel és megvezető sínekkel)
Sebesség	10 m/perc-től 35 m/perc-ig
Gyorsulás	1 m/s <sup>2</sup> tól 5 m/s <sup>2</sup> -ig
Hőmérséklettartomány	-30° -tól +80°-ig, illetve +200°-ig (acél keresztelemes, G kialakítással)
Robbanásbiztos környezetben használhatóság (ATEX zóna II)	IGEN
Élelmiszeripari használhatóság	IGEN
Pormentes, tiszta környezetben való használhatóság	IGEN
Vegyszerekkel szembeni ellenállóképesség	általában nagyon jó
Vegyszerekkel szembeni gyenge ellenállóképesség	horganyzott, galvanizált acél a savval szemben nem ellenálló

Sorozat	Rendelhető kereszt-elem kialakítás	Külső magasság (mm)	Külső szélesség (mm)**	Belső magasság (mm)	Belső szélesség (mm)	Hajlítási sugár (mm)
LZ92	t / a	50	belső szélesség +31/+36/+30*	28/31/32/ø36*	34...365*	75...300*
LZ94	t / a	70	belső szélesség +42/+49/+37*	43/46/ø45*	52...364*	125...410*
LZ95	t / a	94	belső szélesség +45/+55/+53/+65/+36*	68/72/ø52*	41...370*	145...600*
LZ96	t / a	140	belső szélesség +63/+30	90/94/100/111/ø118	173...854*	265...1405*
LZ97	t	220	belső szélesség +32/+52	155/160/ø175	*	365...1395*
LZ98	t	300	belső szélesség +102	275/280	*	500...1785*

t = keresztlem minden láncszemen a = keresztlem minden második láncszemen \* egyedi testre-szabott kialakítás külön igényre

\*\* a külső szélesség függ a keresztlemek típusától - információkat ld. az acél energialáncok katalógusában (LZ acél energialáncok katalógus BestOFkft.HU).

Kettős energialánc rendszer, LZ96 és LZ97 láncokkal, rozsdamentes acélból, tengeri fúrótorony-offshore piacra szállítva

forgalmazó: www.BestOFkft.hu

# A kívánalmak kiválasztása!

A megfelelő csatorna megválasztása lehetővé teszi, hogy az energialánc mindig és pontosan a megfelelő helyzetben legyen, ami optimális működést és minimális állásidőt eredményez. A Conductix forgalmazó BestOF Kft. különböző csatornák széles választékát kínálja, beleértve a standard és az egyedi megoldásokat egyaránt.

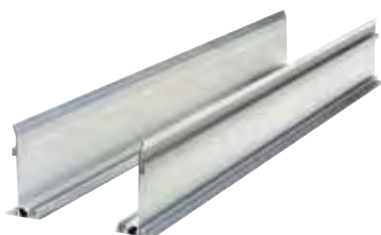

## Alumínium megvezetőcsatorna-elemek

- Gyors összeállítás, változtatható szélességek
- Speciális rozsdamentes acél csúszófelület (glider) a kopások megelőzésére
- Tengervíz-álló
- Változatos telepítési módzatok lehetségesek

## Gördülő kocsi

- Hosszú menethosszakra megoldás
- A vonzóerő lecsökkentése, akár 90%-kal a csapágyazás által
- Önmagát megvezeti a peremes görgők által
- Hosszú élettartam, tartósság



## Acél csatornaelemek

(horganyzott, galvanizált acél vagy rozsdamentes acél)

- Aggresszív üzemi környezetekben való működésre
- Nem önhordó acél energialáncok esetén



## Hordozó tálca

(horganyzott, galvanizált acél vagy rozsdamentes acél)

- Az önhordó energialáncok és a gördülő kocsis alkalmazásoknál a hordozó tálca használata elégséges



## Csúszkák

- A csúszópapucskok a maximális haladási sebességet teszik lehetővé és csökkentik az energialánc oldalveinek a kopását
- Könnyű felszerelni és könnyen cserélhető

# A "több mindent egy forrásból" megtérülése !

Conductix/BestOF komplett megoldásokat szállít beleértve a kábeleket, kimondottan az energialáncainkhoz tervezett kábelekkel.

A kábelek, mint "köldök zsinórok" biztosítják a megbízható és biztonságos energia-, adat-hozzávezetést. A Conductix-Wampfler termékei lefedik a potenciális alkalmazások teljes spektrumát. Természetesen, mondani sem kell, hogy a kábeleinket rendkívüli minőség jellemzi és megfelelnek a nemzetközi szabványoknak!

A megfelelő kábel kiválasztásának jelentős hatása van az egész energialánc rendszer teljes üzemi élettartamára. Ezen túl a helyes telepítés, a kábel hogyan van lefektetve és elhelyezve az energialánc





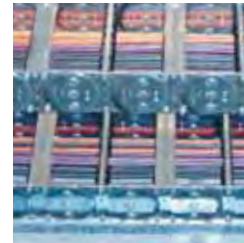

belül, a megfelelő tehermentesítés megválasztása az adott alkalmazáshoz, ezek mind, szintén számításba veendő tényezők egy olyan rendszer megalkotásánál, melynek éveken át tökéletesen kell működnie.

Kábelek jellemzői:

- UV-álló
- EMC-tesztelt
- Olajálló
- DESINA szerinti megfelelés
- UL/CSA szerinti megfelelés
- Szilikonmentes
- Lángot készlettel
- Min. hajlítási sugár 7,5 x Ø kábel külső
- Halogénmentes (PUR)
- Hidegálló (PUR)

Conductix-Wampfler kábelek kimondottan a Conductix-Wampfler energialánc rendszereiben való felhasználásra lettek tervezve. A masszív, robusztus köpeny megóvja a vezetöket és rendkívüli stabilitást kölcsönöz. Az egyenként megválasztott vezetősodrás különbözik a mechanikai és villamos tulajdonságok követelményeitől függően az adott alkalmazáshoz illeszkedően.



Alkalmazás	Alap energialáncokhoz	Nehéz üzemi energialáncokhoz	
erőátvitel/vezérlő kábelek	 CV	 CXG	 CXP
Összetett kábelek erőátviteli + vezérlő + adat	 CV-D	 CXG-D	 CXP-D
Kialakítás/felépítés	<b>YRDMY + YRDMCY</b> Y szigetelő anyag PVC RD körkeresztmetszetű M kábel C fonott rézhuzal árnyékolás Y <b>külső köpeny anyaga PVC</b> J földelés vezeték zöld/sárga	<b>11YMSL11Y + 11YMSLC11Y</b> 11Y szigetelő anyag hőreláguló polimer (halogénmentes) MSL kábel külső köpeny körkeresztmetszetű C fonott rézhuzal árnyékolás 11Y <b>külső köpeny anyaga poliuretán, (halogénmentes)</b>	<b>(N)GRDGOEU-J/O + (N)GRDGGOEU-J/O</b> (N) VDE szabványoknak megfelelően G érszigetelés gumi alapú keverékből (EPR) RD körkeresztmetszetű kábel C fonott rézhuzal árnyékolás G <b>külső köpeny anyaga gumialapú keverék</b> Ö olajálló külső köpeny U alacsony gyúlékonyságú külső köpeny ("tűzálló") -O földelő vezeték zöld/sárga megkülönböztető azonosítás nélkül -J földelő vezeték zöld/sárga megkülönböztető azonosítással
Kültéri használatra alkalmas	● csak korlátozottan	● ideális	● ideális
Feszültség tartomány	0.6/1 kV-ig	0.6/1 kV-ig	0.6/1 kV-ig
Szakító szilárdság max. [N/mm <sup>2</sup> ]	15	15	15
Haladási sebesség max.[m/min]	140	300	250
Hőmérséklet tartomány [°C]	-5-től +80-ig	-35-től +80-ig	-30-től +80-ig



## Testre szabott szolgáltatások!

Conductix-Wampfler vevőorientált, vevőközpontú, piacvezérelt cég, mely magyarázatot ad arra, hogy miért számíthatnak ráink vevőink a speciális igényeik, követelményeik kielégítésénél, amikor a szervizelésre kerül a sor. A Conductix-Wampflerrel együtt minden lehetséges: előzetes tervezés és hosszútávú szervizszerződés kifejlesztése, kidolgozása és Ön döntheti el, hogy mit akar pontosan. Minél összetettebb az Ön rendszere és minél nagyobbak az üzemi élettartammal, megbízható működéssel szemben támasztott elvárásai, annál inkább értelmes és előnyös az eladás-utáni (after-sales) szolgáltatásainkat igénybe vennie.

Amikor szervizelésre kerül sor, számíthat a Conductix-Wampfler teljesítményére!

### Tervezés és fejlesztés

- Kezdeti feladat és követelmények meghatározása
- A minimális energiahozzávetési megoldás meghatározása
- Az optimális energialánc rendszer kiválasztása a vevővel együttműködve, a lehető legtöbb szempont figyelembe vételével úgy, mint költségek, üzemi élettartam, működési paraméterek, feltételek, telepítés körülményei, a helyszín.

### Előszereles

- Kábelek előkészítése
- A kábelek láncon belüli kijelölése a tervrajzok és az EMC követelmények alapján
- Elválasztó- és kereszttelemek felszerelése
- Kábelvégek biztosítása, tehermentesítése
- Az energialánc rendszer előkészítése a megfelelő szállítóeszközzel való szállításra

### Végő összeszerelés

- Helyszíni összeszerelés felügyelete vagy
- Komplet összeszerelés a saját kiképzett és begyakorolt szakembereink által
- További 6 hónap garancia az energialánc rendszerre, ha Conductix-Wampfler szakemberek végezték a telepítését

### Szervizmegállapodás

- Szabályos időszakonkénti átvizsgálás
- Megfelelő intézkedések a hosszútávú megbízható működés biztosításának érdekében
- Minden igényelt szolgáltatással, havária, baleset esetén a helyszínen, anyagokkal együtt.



Conductix-Wampfler szakemberek teljes támogatást adnak az előtervek-től a tervezésen, méretezésen át, a végő helyszíni összeszerelésig.  
- Világszerte ! -



# Az Ön alkalmazásai – a mi megoldásaink

A Conductix-Wampfler energilánc rendszerek csak egy a számos többi megoldás közül, melyek a széles termék palettának köszönhetően hozzáférhetőek a Conductix-Wampfler egységeknél az energia-, adat és folyadék közeg-hozzávezetések területén. A leszállított megoldás a megrendelő egyedi igényei alapján van kiválasztva. Sok esetben, több különböző Conductix-Wampfler rendszer kombinációja bizonyul előnyösnek. Számíthat minden Conductix-Wampfler üzleti egységnél/forgalmazónál készséges mérnöki támogatásra, mely a tökéletes megoldással párosulva az Ön energia- és vezérléshozzávezetési igényeinek legjobban megfelel. forgalmazó: [www.BestOFkft.hu](http://www.BestOFkft.hu)



## Kábeldobok

Motoros és rugós kábeldobok a Conductix-Wampfler rendelkezik bármilyen energia-, adat és közeg esetére, a legkülönbözőbb távolságokhoz, rövid időn belül mindenféle irányban, gyors és biztonságos.



## Kábelkocsi rendszerek

Nehéz elképzelni, hogy a Conductix-Wampfler kábelkocsik ne lennének használva közel minden szóbjáható ipari alkalmazásnál. Megbízható és masszív felépítésűek, számtalan méret és kivitel szerinti változatban.



## Áramhozávevető sínrendszerek

Legyen az többvezetős zárt áramvezető-sín vagy bővíthető sínenként szigetelt rendszer, a jól bevált, kipróbált áramhozávevető sínrendszerek mozgatják az emebereket és az anyagokat.



## Szigeteletlen áramhozávevetősínnek

Rendkívül masszív kivitelű, szigetetlen áramhozávevetősínnek réz fejjel v. rozsdamentes acél felülettel biztosítják az ideális alapot a nehéz üzemi alkalmazásoknak, például: acélművekben v. hajógyárakban.



## Energialánc rendszerek

Igazi "Jolly Joker", amikor energia-, adat- (kábelek), levegő-, folyadék, közeg(tömlők) hozzávezetésére kerül sor. Széles választékkal az energialáncok ideális megoldást jelentenek számos ipari alkalmazásnál.



## Csúszógyűrűs áramszedők

Amikor a dolgok valóban "körbe-körbe forognak" a kipróbált, jól bevált Conductix csúszógyűrűs áramszedők zökkenőmentes energia- és adatátvitelt biztosítanak. Itt minden a rugalmasság és a megbízhatóság körül forog!



## Induktív átvitel Power Transfer IPT®

A kontaktus mentes energia- és adat-átviteli rendszer. Minden olyan feladatra, ahol nagy sebességre és teljes kopásállóságra van szükség.



## Dobok, csévézők, balanszerek

Legyen az tömlőkhöz vagy kábelekhez hagyományos dob, precíziós pozicionáló segédesszköz szerszámokhoz, rugós csévéződobjaink, balanszereink széles választéka leveszi a válláról a terhet.

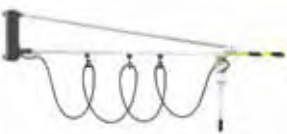

## Konzolos karok (jib boom)

Szerszámhordóval kiegészítve, csévézővel és teljes közeghozávevető rendszerrel, biztonságosan és rugalmasan a nehéz feladatok elvégzésének a kulcsa.



## Konvejer rendszerek

Legyen kézi, félautomata vagy Power & Free kivitelű – a rugalmasság teljeskörűen elérhető testreszabott kialakításokkal és elhelyezésekkel.

foralmazó: **www.bestofkft.com**

**KÜLDETÉS:**

Ellátni Önt energia- és adathozzávető rendszerekkel, melyek fenntartják az Ön folyamatos működését a nap mind a 24 órájában, az év mind a 365 napján.

foralmazó: **info@bestofkft.com**

foralmazó: **www.bestofkft.com**

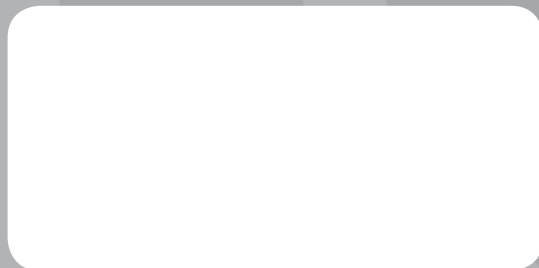

**CONDUCTIX**  
**wampfler**

Ⓞ DELACHAUX GROUP